

OLSBERG

オルスバーグ ペレットストーブ用 標準煙突セット

プラス オプション品



薪ストーブ屋さんも自信をもって推奨する煙突セット。

Olsberg ■■

構成部品の一覧

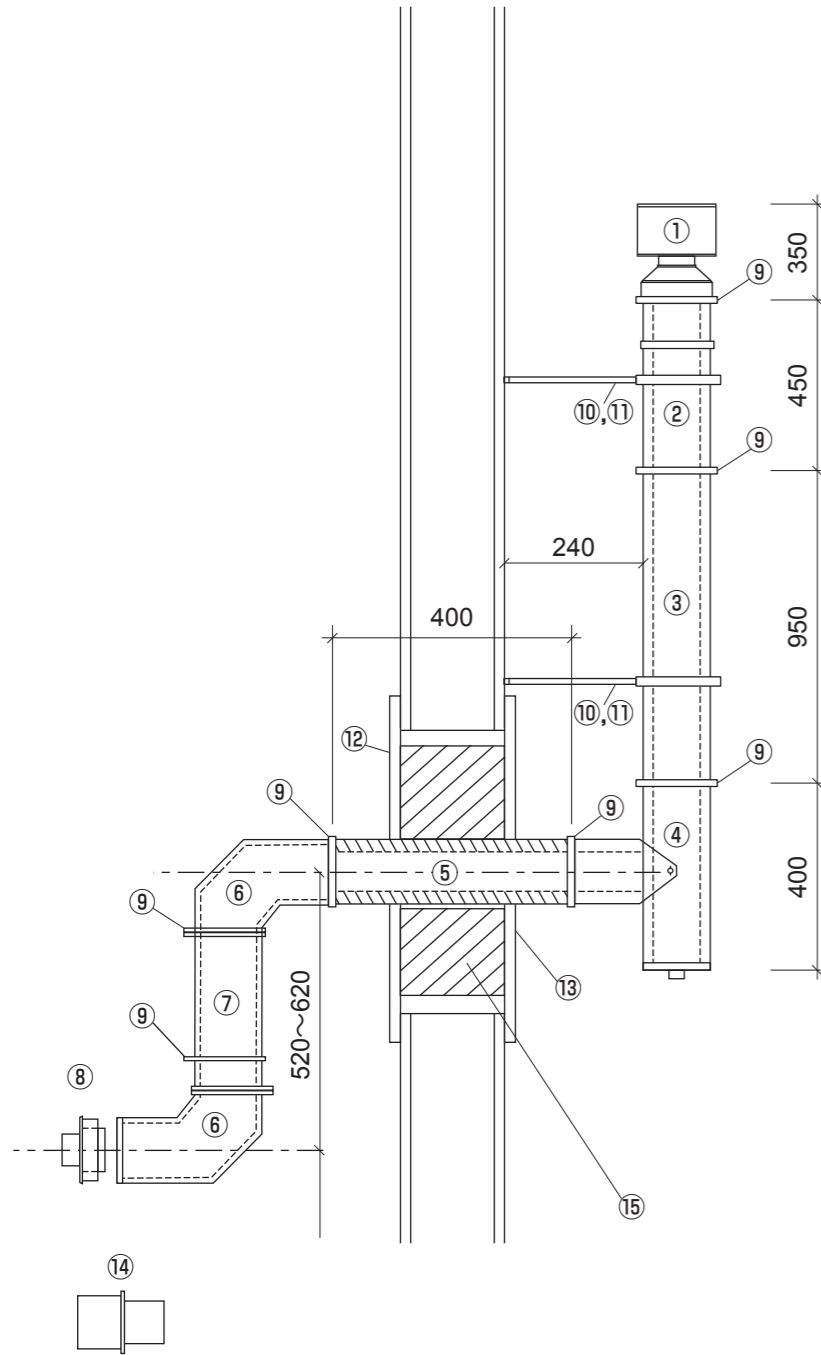

①	品名	二重煙突 Pトップ 350mm 黒塗装		
員数	1 個			
寸法 (mm)				
Φi	Φe	有効長		
100	150	300		

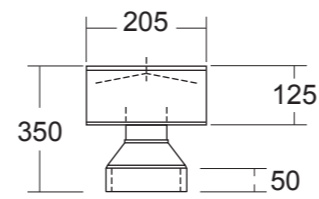

⑧	品名	口元アダプター 92mm 黒塗装		
員数	1 個			
寸法 (mm)				
$\Phi i-1$	$\Phi i-2$	Φe	有効長	
80	100	150	42	

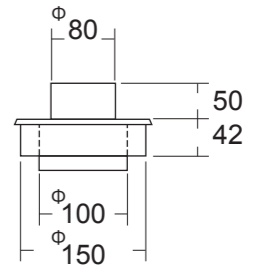

②	品名	二重煙突 直筒 500mm 黒塗装		
員数	1 本			
寸法 (mm)				
Φi	Φe	有効長		
100	150	450		

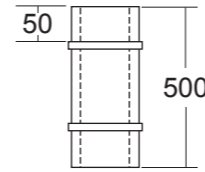

⑨	品名	ロックバンド 黒塗装		
員数	7 個			
寸法 (mm)				
Φ	幅			
150	24			

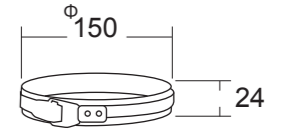

③	品名	二重煙突 直筒 1000mm 黒塗装		
員数	1 本			
寸法 (mm)				
Φi	Φe	有効長		
100	150	950		

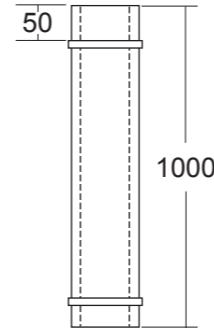

⑩	品名	$\Phi 150$ mm ニツ割ビス付き 黒塗装		
員数	2 組			

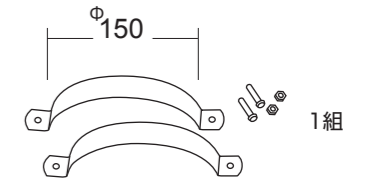

④	品名	二重煙突 T曲 450mm 黒塗装		
員数	1 本			
寸法 (mm)				
Φi	Φe	有効長		
100	150	400		

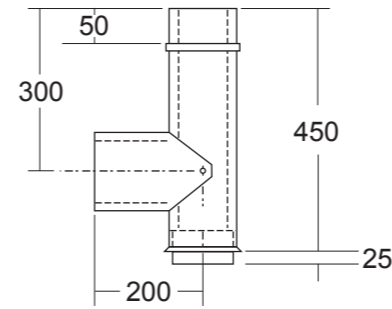

⑪	品名	L=450mm 受足		
員数	2 組			

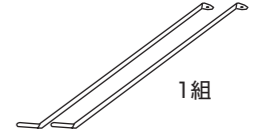

⑫	品名	内部化粧版 500mm角 黒塗装		
員数	1 枚			
寸法 (mm)				
板厚	穴径	取付穴径		
0.8	153	4 - 5 Φ (4カ所)		

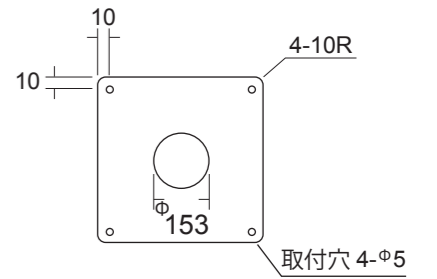

⑤	品名	二重煙突 直筒 450mm (断熱材入り) 黒塗装		
員数	1 本			
寸法 (mm)				
Φi	Φe	有効長		
100	150	400		

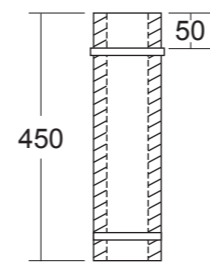

⑬	品名	外部化粧版 500mm角 15mm奥 黒塗装		
員数	1 枚			
寸法 (mm)				
板厚	穴径	取付穴径		
0.8	153	4 - 5 Φ (4カ所)		

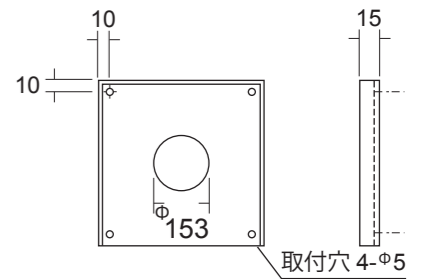

⑥	品名	二重煙突 90° エルボ 各250mm 黒塗装		
員数	2 個			
寸法 (mm)				
Φi	Φe	有効長		
100	150	200		

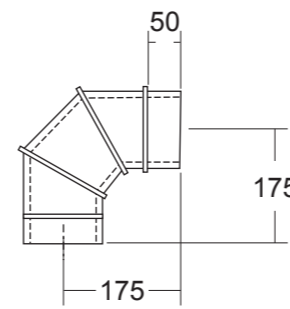

⑭	品名	給気 Φ 変換アダプター 130mm 黒塗装		
員数	1 個			
寸法 (mm)				
ストーブ側	アルミフレキ側	有効長		
80 Φ	75 Φ	65		

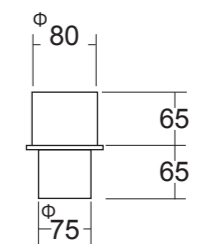

⑦	品名	二重煙突 スライド管 270~370mm 黒塗装		
員数	1 個			
寸法 (mm)				
Φi	Φe	有効長		
100	150	220 ~ 320		

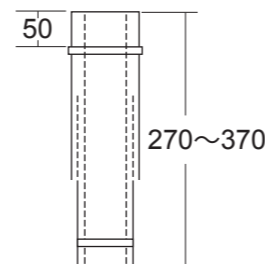

⑮	品名	メガネ石 360mm角		
員数	1 個			
寸法 (mm)				
厚	穴径			
150	160			

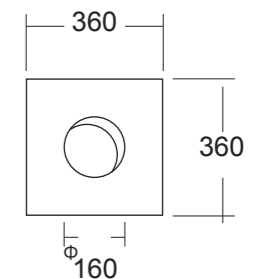

オプション品

オプション①	品名	二重煙突 45° エルボ 黒塗装
員数	1 個	
寸法 (mm)		
Φi	Φe	
100	150	

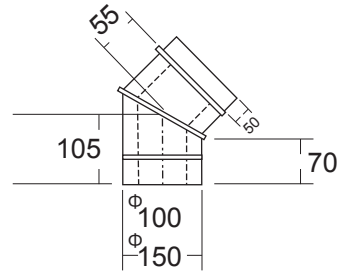

オプション②	品名	二重煙突 直筒 300mm 黒塗装
員数	1 個	
寸法 (mm)		
Φi	Φe	有効長
100	150	250

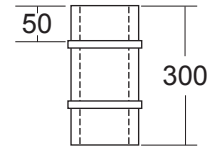

オプション③	品名	二重煙突 直筒 500mm 黒塗装
員数	1 個	
寸法 (mm)		
Φi	Φe	有効長
100	150	450

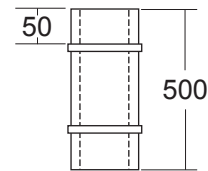

オプション④	品名	二重煙突 直筒 1000mm 黒塗装
員数	1 個	
寸法 (mm)		
Φi	Φe	有効長
100	150	950

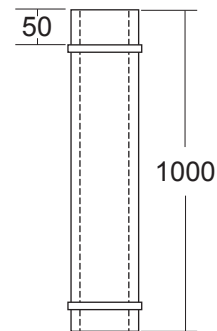

オプション⑤	品名	メガネ石 360mm角
員数	1 個	
寸法 (mm)		
厚	穴径	
150	160	

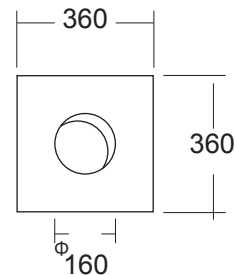

オルスバーグジャパン 株式会社

本 社 〒113-0033 東京都文京区本郷6-17-9 本郷綱ビル6F
 札幌営業所 〒062-0932 札幌市豊平区平岸2条7丁目4-13 平岸前田ビル3階 D号室
 仙台営業所 〒983-0014 仙台市宮城野区高砂1丁目30番地24
 北陸営業所 〒930-0814 富山県富山市下富居1丁目2番31号

TEL 03(5805)5901 FAX 03(5805)5902
 TEL 011(598)6923 FAX 011(598)6926
 TEL 022(388)7055 FAX 022(388)7056
 TEL 076(411)9063 FAX 076(411)9064